

Force-GT 导轨型电源供应器

DRF-120W 系列 / DRF-□V120W1G□A

FORCE-GT



亮点及特色

- 全球通用 AC 输入电压范围
- 内置恒流电路可应用于充电需求
- 全负载运行温度可高达 60°C
- 支持 -40°C 冷启动
- 超窄机身设计
- 选用长寿命电解电容
- 内置 DC OK 干接点与 LED 指示灯
- 电路板三防胶涂布可防护普通粉尘污染物
- 符合 115 V 工业用 80 PLUS 能源法规金牌标准

安规标准



经 CB 认证适合全球使用

型号名称: DRF-□V120W1G□A
重量: 0.50 kg (1.10 lb)
尺寸 (H x W x D): 123.6 x 30 x 116.8 mm
 (4.87 x 1.18 x 4.60 inch)

产品概述

台达 Force-GT 系列导轨型工业电源供应器具高功率密度高效率特色，恒流模式下过流保护适合充电环境应用。电路板三防胶涂布可防护普通粉尘污染物。电磁辐射及传导与抗扰度到重工业 Class B 标准，且符合 RoHS Directive 环保要求。

型号数据

Force-GT 导轨型电源供应器

型号名称	输入电压范围	额定输出电压	额定输出电流
DRF-12V120W1G□A	90-264 Vac (127-375 Vdc)	12 Vdc	10.0 A
DRF-24V120W1G□A		24 Vdc	5.0 A
DRF-48V120W1G□A		48 Vdc	2.5 A

型号编码

DR	F -	□V	120W	1	G	□	A
导轨型	产品系列 F - Force	输出电压 12 - 12 V 24 - 24 V 48 - 48 V	输出功率	单相	G - 通用类别	连接器形式 B - 螺丝端子 T - 弹簧夹式端子*	台达标准

*选购



1 | B | T* | 除非另行注明，所有参数均基于 25°C 特定环境温度及 AC 输入。
www.DeltaPSU.cn (2024 年 01 月, Rev. 03.1)



Force-GT 导轨型电源供应器

DRF-120W 系列 / DRF-□V120W1G□A

规格

型号名称	DRF-12V120W1G□A	DRF-24V120W1G□A	DRF-48V120W1G□A
------	-----------------	-----------------	-----------------

额定输入 / 特性

额定输入电压	100-240 Vac		
输入电压范围	90-264 Vac		
额定输入频率	50-60 Hz		
输入频率范围	47-63 Hz		
DC 输入电压范围*1	127-375 Vdc		
输入电流	1.2 A typ. @ 115 Vac, 0.6 A typ. @ 230 Vac		
100% 负载下效率	93.0% typ. @ 230 Vac	93.5 typ. @ 230 Vac	93.0% typ. @ 230 Vac
平均效率 (25%, 50%, 75%, 100%)	90.0% typ. @115 Vac	90.5% typ. @ 115 Vac	90.5% typ. @ 115 Vac
空载功耗	0.5 W max @ 115 Vac & 230 Vac		0.75 W max @ 115 Vac & 230 Vac
最大浪涌电流 (冷启动)	40 A typ. @ 230 Vac		
100% 负载下功率因数	> 0.95 @ 115 Vac, > 0.92 @ 230 Vac		
漏电流	< 0.5 mA @ 240 Vac		

*1 电源供应器可在 DC 输入下运行，请连接正极至 L 端，负极至 N 端，并连接 PE 端口至地线或设备地线。

额定输出 / 特性*2

额定输出电压	12 Vdc	24 Vdc	48 Vdc
工厂设置输出电压精度	12 Vdc ± 1%	24 Vdc ± 1%	48 Vdc ± 1%
输出电压调节范围	12-14 Vdc	24-28 Vdc	48-55 Vdc
输出电流	0-10.0 A	0-5.0 A	0-2.5 A
输出功率	120 W max		
线电压调整率	± 0.5% @ 115 Vac & 230 Vac		
负载调整率	± 1.0%	± 0.5%	± 0.5%
纹波电压 (PARD*3, 20 MHz)	< 100 mVpp @ 0°C to +70°C < 300 mVpp @ -30°C to 0°C	< 100 mVpp @ 0°C to +70°C < 300 mVpp @ -30°C to 0°C	< 120 mVpp @ 0°C to +70°C < 360 mVpp @ -30°C to 0°C
上升时间	30 ms typ. @ 115 Vac & 230 Vac		
开机时间	300 ms typ. @ 115 Vac & 230 Vac		
保持时间	35 ms typ. @ 115 Vac & 230 Vac (100% 负载)		
动态响应 (过冲及下冲输出电压)	± 10% @ 115 Vac & 230 Vac 输入, 10-100% 负载 (转换速率 2.5 A/μS, 50% 占空比 @ 5 Hz & 10 kHz)		
电容性负载启动	10,000 μF Max	10,000 μF Max	5,000 μF Max
功能	DC OK 继电器干接点	30 V / 1 A, 输出电压 (Vout) 大于额定值 90% typ., 继电器干接点连接 ("ON")	

*2 60°C 至 70°C 温度区间、Vin < 100 Vac 功率降额见工程数据功率降额部分

*3 PARD 纹波电压测量采用 AC 耦合模式、5 cm 电线，与 0.1 μF 陶瓷电容器及 47 μF 电解电容器并联。环境温度 ≤ 0°C，PSU 需预热约 5 分钟。

Force-GT 导轨型电源供应器

DRF-120W 系列 / DRF-□V120W1G□A

型号名称	DRF-12V120W1G□A	DRF-24V120W1G□A	DRF-48V120W1G□A
------	-----------------	-----------------	-----------------

机构

外壳 / 底座	金属		
尺寸 (H x W x D)	123.6 x 30 x 116.8 mm (4.87 x 1.18 x 4.60 inch)		
重量	0.50 kg (1.10 lb)		
指示灯	绿色 LED	DC OK	
冷却方式	自然对流		
端子台/连接器*4	输入	3 Pins (额定 600 V / 30 A)	
	输出	3 Pins (额定 600 V / 30 A)	
	DC OK	2 Pins (额定 300 V / 6 A)	
电线	输入	AWG 18-12 (额定电流参见 AWG 电线表格)	
	输出	AWG 18-12 (额定电流参见 AWG 电线表格)	
	DC OK	AWG 22-16 (额定电流参见 AWG 电线表格)	
安装导轨	标准 TS35 DIN 导轨, 符合 EN 60715 规定		
噪音 (距电源供应器 1 米)	Sound Pressure Level (SPL) < 25 dBA		

*4 螺丝端子台接头扭矩不得超过 5.2 Kgf.cm. (4.5 lbf.in)

环境

环境温度	运行温度	-30°C 至 +70°C (-40°C 冷启动)
	储存温度	-40°C 至 +85°C
功率降额	温度	> 60°C 功率降额 2.5% / °C
	输入电压	< 100 Vac 功率降额 1% / Vac
运行湿度	5 - 90% RH (无冷凝)	
运行海拔高度	0 - 5,000 米 (16,400 英尺)	
冲击实验	非运行	IEC 60068-2-27, 半正弦波: 50 G 持续 11 ms; 每个方向各 3 次
振动实验	运行中	IEC 60068-2-6, 正弦波: 10 Hz - 500 Hz; 4 G 峰值; 所有 X, Y, Z 方向各 60 分钟
过压类别	II (符合 EN 62477-1 OVC III 2000 米海拔高度要求)	
防污染等级	2	

Force-GT 导轨型电源供应器

DRF-120W 系列 / DRF-□V120W1G□A

型号名称	DRF-12V120W1G□A	DRF-24V120W1G□A	DRF-48V120W1G□A
------	-----------------	-----------------	-----------------

保护

过压	< 18 V, SELV 输出, 锁定模式	< 34 V, SELV 输出, 锁定模式	< 68 V, SELV 输出, 锁定模式
过载 / 过流	105 -150% 额定负载电流, 自动恢复 恒流限制模式*5 (Vo > 80%)		
过温	锁定模式		
短路	打嗝模式, 非锁定 (故障移除后自动恢复)		
火线端内部保险丝	T3.15 A / 250 V		
电击防护等级	接 PE*6 达到 Class I		

*5 恒流限制适合感性与容性负载应用

*6 PE: 主地线

可靠性数据

MTBF 平均故障间隔时间	Telcordia SR-332	> 700,000 小时 输入: 115 Vac & 230 Vac, 输出: 100% 负载, 温度 25°C
预期电解电容寿命	10 年 (115 Vac & 230 Vac, 50% 负载 @ 50°C)	

安规标准 / 指令

电气安全	CB scheme TUV Bauart UL/cUL EAC BSMI CCC	IEC 62368-1, IEC 60950-1, IEC 61010-1/-2-201 EN/BS EN 62368-1, EN/BS EN 61010-1/-2-201 UL 62368-1, UL 61010-1/-2-201 TP TC 004/2011 CNS14336-1 GB4943.1
CE	符合 EMC Directive 2014/30/EU 及 Low Voltage Directive 2014/35/EU	
UKCA	符合 Electrical Equipment (Safety) Regulations 2016 及 Electromagnetic Compatibility Regulations 2016	
隔离电压	输入至输出	4.0 kVac
	输入至接地	2.0 kVac
	输出至接地	1.5 kVac
	输出至 DC OK	500 Vac

Force-GT 导轨型电源供应器

DRF-120W 系列 / DRF-□V120W1G□A

型号名称	DRF-12V120W1G□A	DRF-24V120W1G□A	DRF-48V120W1G□A
------	-----------------	-----------------	-----------------

EMC*7

辐射与传导 (CE & RE)	CISPR 32, EN/BS EN 55032, EN/BS EN 61000-6-4, AS/NZS CISPR32, EN/BS EN 61204-3, KS C 9832 符合 FCC Title 47, EN 61000-6-3 : Class B		
通用电源供应器	EN/BS EN 61204-3		
抗扰度	EN/BS EN 55035, KS C 9835, EN/BS EN 61000-6-2 符合 EN 61000-6-1		
静电放电抗扰度	IEC 61000-4-2	Level 4 Criteria A ¹⁾ 空气放电: 15 kV 接触放电: 8 kV	
射频磁场辐射抗扰度	IEC 61000-4-3	Criteria A ¹⁾ 80 MHz – 1 GHz, 10 V/M, 80% Modulation (1 kHz) 1.4 GHz – 2 GHz, 3 V/M, 80% Modulation (1 kHz) 2 GHz – 2.7 GHz, 1 V/M, 80% Modulation (1 kHz)	
电快速瞬变脉冲群抗扰度	IEC 61000-4-4	Level 3 Criteria A ¹⁾ 2 kV	
雷击 (冲击) 抗扰度	IEC 61000-4-5	Level 4 Criteria A ¹⁾ 共模 ⁴⁾ : 4 kV 差模 ⁵⁾ : 2 kV	
射频场感应传导抗扰度	IEC 61000-4-6	Level 3 Criteria A ¹⁾ 150 kHz – 80 MHz, 10 Vrms	
工频磁场抗扰度	IEC 61000-4-8	Level 4 Criteria A ¹⁾ 30 A/m	
电压暂降短时中断与电压变化抗扰度	IEC 61000-4-11	0% 剩余电压; 1 周期, Criteria B ²⁾ 40% 剩余电压; 10 周期, Criteria C ³⁾ 70% 剩余电压; 25 周期, Criteria C ³⁾	
谐波电流	IEC/EN/BS EN 61000-3-2, Class A & Class D		
电压波动与闪变	IEC/EN/BS EN 61000-3-3		
电压暂降抗扰度 SEMI F47 – 0706	80% of 200 Vac 70% of 200 Vac 50% of 200 Vac	160 Vac, 1000 ms 140 Vac, 500 ms 100 Vac, 200 ms	Criteria A ¹⁾ Criteria A ¹⁾ Criteria A ¹⁾

1) Criteria A: 在所定义限制内运行性能正常

2) Criteria B: 测试中输出超出稳压率或关机, 测试后自动恢复正常运行

3) Criteria C: 测试中输出超出稳压率或关机 (需测试后重置 AC 电源线才能恢复正常运行)

4) 非对称: 共模 (线对地)

5) 对称: 差模 (线对线)

*7 鉴于电源供应器视作终端用户系统之一部分, 如有需求敬请洽当地销售获取充足电源供应器 EMC 测试设置数据。

Force-GT 导轨型电源供应器

DRF-120W 系列 / DRF-□V120W1G□A

方块图

DRF-□V120W1G□A

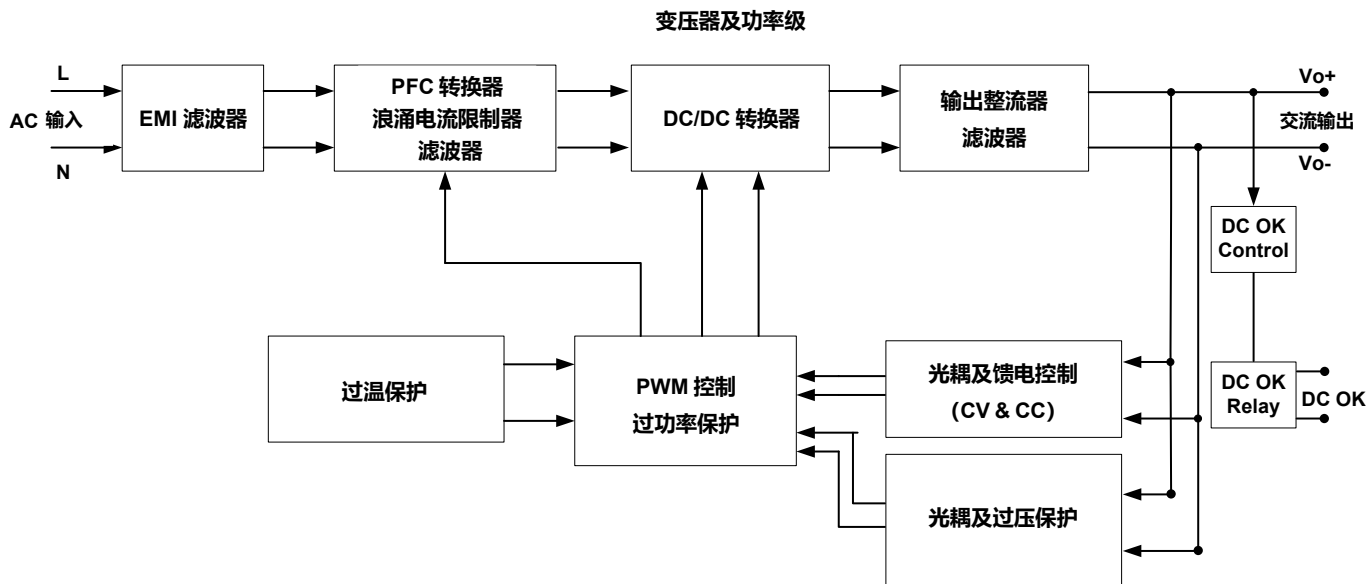

电源部件描述

■ DRF-□V120W1G□A

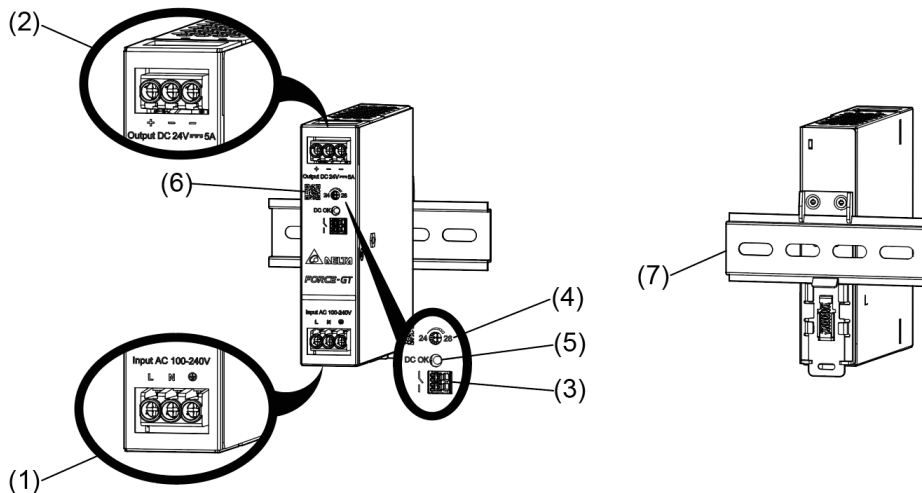

- | | |
|-----------------|-------------------|
| 1) 输入连接端子 | 5) DC OK LED (绿色) |
| 2) 输出连接端子 | 6) 产品链接二维码 |
| 3) DC OK 继电器干接点 | 7) 全球通用安装导轨 |
| 4) DC 电压调节电位器 | |

Force-GT 导轨型电源供应器

DRF-120W 系列 / DRF-□V120W1G□A

■ DRF-□V120W1GTA

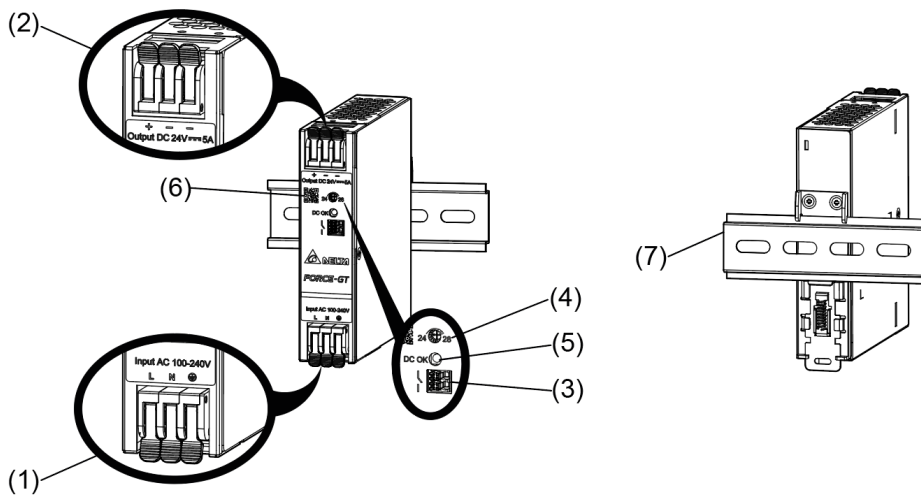

- 1) 输入连接端子
- 2) 输出连接端子
- 3) DC OK 继电器干接点
- 4) DC 电压调节电位器
- 5) DC OK LED (绿色)
- 6) 产品链接二维码
- 7) 全球通用安装导轨

尺寸

H x W x D: 123.6 x 30 x 116.8 mm (4.87 x 1.18 x 4.60 inch)

■ DRF-□V120W1GBA

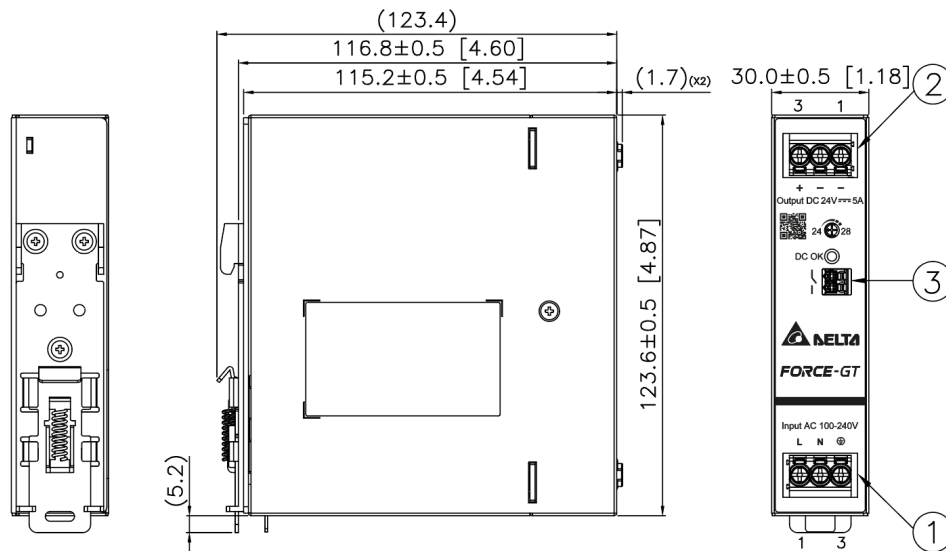

*除非另行注明，尺寸误差为 ± 0.5 mm

序号	端子描述
1	输入端子 Pin 1: L Pin 2: N Pin 3: PE
2	输出端子 Pin 1 to 2: V(-) Pin 3: V(+)
3	DC OK 继电器干接点

7 | 除非另行注明，所有参数均基于 25°C 特定环境温度及 AC 输入。
www.DeltaPSU.cn (2024 年 01 月, Rev. 03.1)



Force-GT 导轨型电源供应器

DRF-120W 系列 / DRF-□V120W1G□A

H x W x D: 123.6 x 30 x 116.8 mm (4.87 x 1.18 x 4.60 inch)

■ DRF-□V120W1GTA

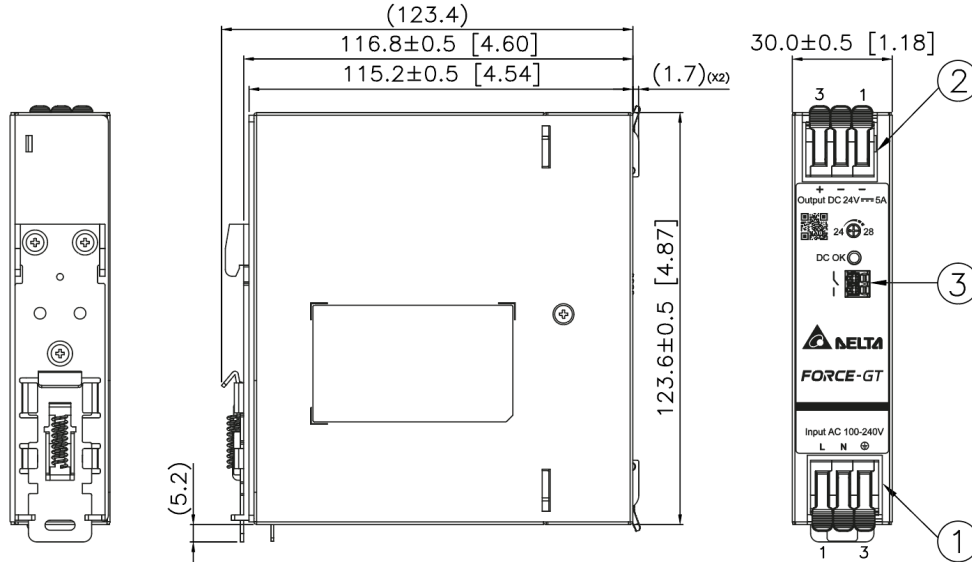

*除非另行注明，尺寸误差为 ± 0.5 mm

序号	端子描述
1	输入端子 Pin 1: L Pin 2: N Pin 3: PE
2	输出端子 Pin 1 to 2: V(-) Pin 3: V(+)
3	DC OK 继电器干接点

AWG 电线表格

PVC 电线额定电流	
6 AWG	52.5 A
8 AWG	37.5 A
10 AWG	29.0 A
12 AWG	22.5 A
14 AWG	16.5 A
16 AWG	12.0 A
18 AWG	9.0 A
20 AWG	6.5 A
22 AWG	5.0 A
24 AWG	3.5 A
26 AWG	2.5 A
28 AWG	2.0 A
30 AWG	1.5 A

Force-GT 导轨型电源供应器

DRF-120W 系列 / DRF-□V120W1G□A

工程数据

输出负载降额对应环境温度



图. 1 垂直安装功率降额

> 60°C 功率降额 2.5% / °C

备注

1. 电源如持续在降额曲线以外区间使用, 可能导致零部件降级或损坏, 具体参照图 1。
2. 环境温度为 -30°C 时, PSU 开机时间为 5 s 内, 输出电压抖动。
3. 环境温度 > 60°C, 如输出功率不降额, 电源将进入过温保护。过温保护触发后电源供应器锁定, 直至环境温度下降或负载降低至足够电源正常运行。需解除/重置输入交流电压以重新启动。
4. 为保证发挥正常功能, 电源需与其他设备保持安全距离, 如安全说明章节所示。
5. 视环境温度及输出负载, 电源可能过热!
6. 如环境温度 > 60°C, 需留意功率降额。
7. 如电源必须以其他方向安装, 敬请通过“联系我们”表格查询具体安装方案。

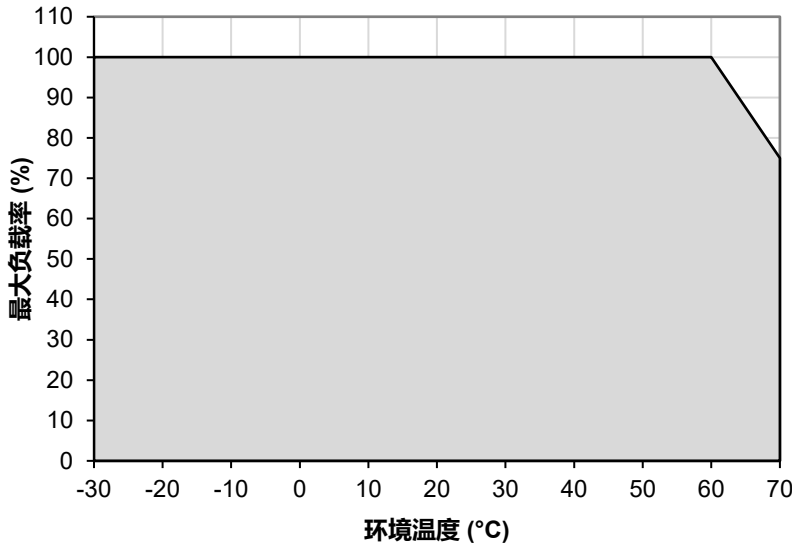
输出负载降额对应输入电压

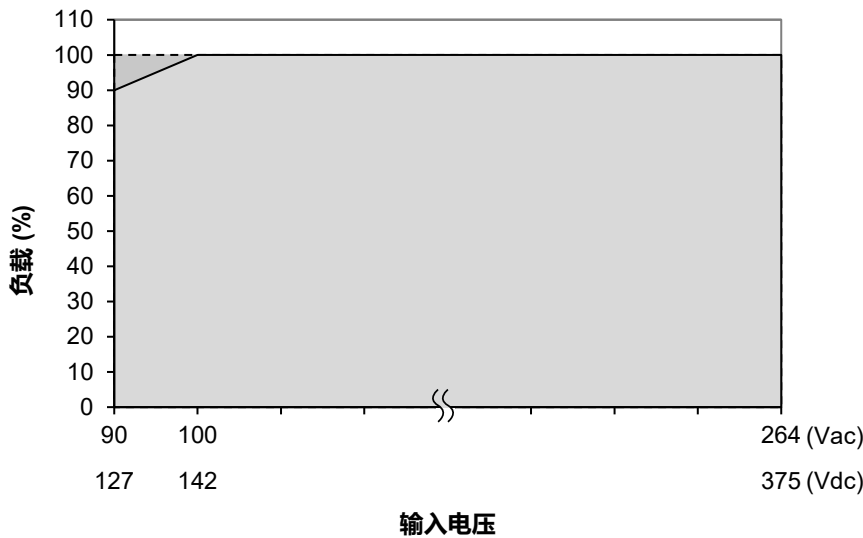

■ 输入电压 100 Vac 至 264 Vac & 127 Vdc 至 375 Vdc 无输出功率降额

图. 2 AC & DC 输入电压功率降额

< 100 Vac 功率降额 1% / Vac

DC 输入无输出功率降额

Force-GT 导轨型电源供应器

DRF-120W 系列 / DRF-□V120W1G□A

装配与安装

电源供应器 (PSU) 可安装于 35 mm DIN 导轨，符合 EN 60715 标准。安装时应确保输入接线端子位于底部。

拆箱即可安装。

安装



图. 3.1 安装

将电源卡入 DIN 导轨，如图 3.1 所示：

1. 向上倾斜电源，插入 DIN 导轨之上
2. 向下拉拽至固定
3. 按压底部锁住电源
4. 轻晃电源确保安装牢固

拆卸

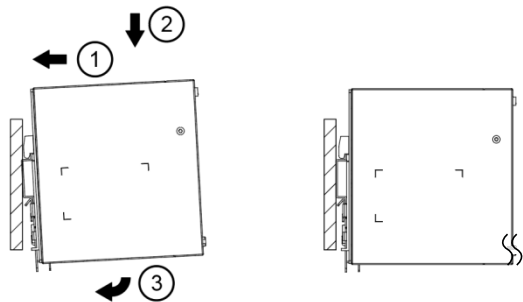

图. 3.2 拆卸

台达提供简便易行拆卸法，使用螺丝刀松开栓锁，如图 3.2 所示，然后反向滑出电源供应器 (PSU)，松开栓锁，从导轨上取下。

弹簧夹式端子的连接

1. 打开杠杆，插入导线。

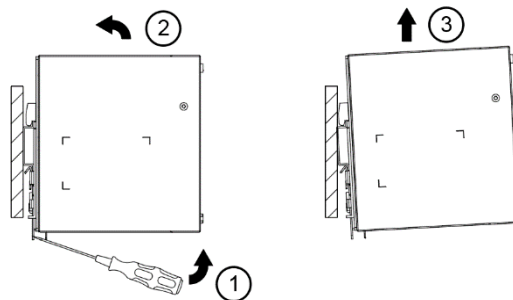
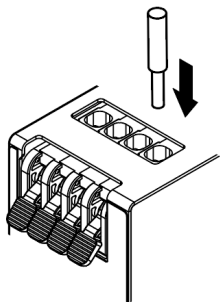

2. 关闭杠杆。

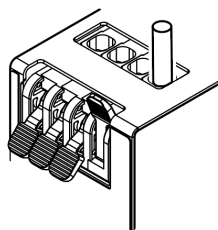

拆卸电线时，请打开杠杆并拉出导线。

在使用软性电线时，需加装线鼻子。

Force-GT 导轨型电源供应器

DRF-120W 系列 / DRF-□V120W1G□A

安全说明

■ 垂直安装

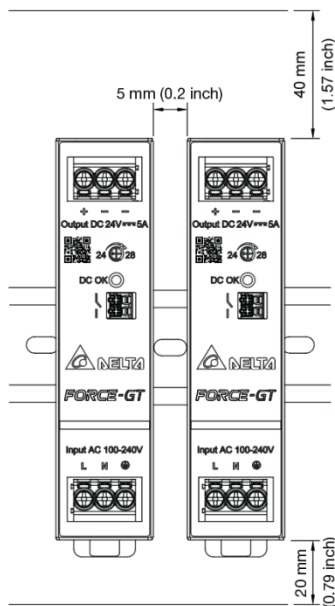

- 向电源输入或断开电压前，切记始终将主开关至于 OFF 位。如主开关未关闭，有可能导致爆炸或造成严重损坏。
- 为保证充足对流冷却，电源应与其他设备保留上方 40 mm (1.57 inch)、下方 20 mm (0.79 inch)、左右 5 mm (0.2 inch) 之安全间距。如负载小于 50%，左右间距可为 0 mm。如邻近电源为热源，横向间距不少于 15 mm (0.6 inch)。
- 注意，视环境温度及负载，电源外壳可能过热，小心烫伤！
- 于端口处连接或断开电线前必须关闭主电源。
- 严禁向电源内插入任何物件。
- 断开输入电压后，危险电压还将持续 5 分钟，此时禁止触摸电源。
- 电源必须安装于柜内或房间内（室内无冷凝环境）以减少传导污染。

功能

DC OK 继电器干接点与 LED 指示灯特性

DC OK 继电器干接点状态	特性
干接点连接	输出电压 > 90% typ. 设定稳压值
干接点断开	输出电压 < 90% typ. 设定稳压值

运行状态	DC OK (绿色 LED)	DC OK 继电器干接点
正常运行	ON	连接
过载 (打嗝模式)	闪烁	断开
输出短路	闪烁	断开
过温	OFF	断开
无输入功率	OFF	断开

Force-GT 导轨型电源供应器

DRF-120W 系列 / DRF-□V120W1G□A

■ 开机时间、上升时间及保持时间图表

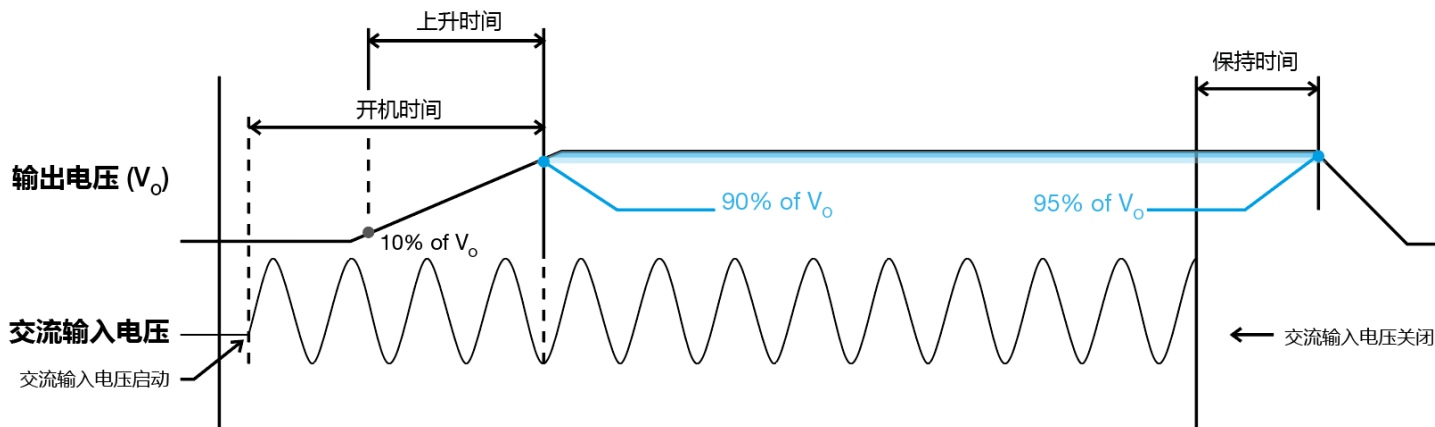

开机时间

输入电压启动后，输出电压上升至最终稳定值之 90% 所需时间。

上升时间

输出电压从最终稳定值之 10% 到 90% 所需时间。

保持时间

AC 输入电压中断到输出电压开始低于最终稳定值 95% 之间的时间。

浪涌电流

浪涌电流指输入电压启动后瞬间造成的电流峰值。AC 输入电压下浪涌电流最大值出现在上半循环，在后续周期呈指数下降。

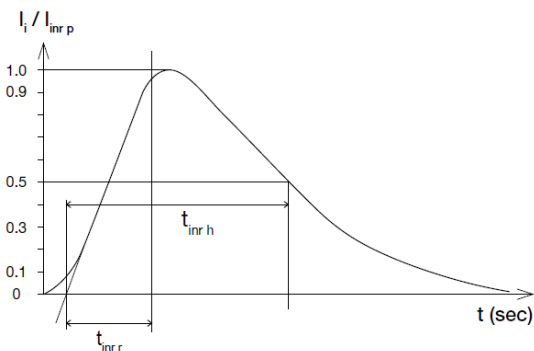

动态响应

动态负载介于 10% 至 100% 额定电流时，电源输出电压保持在 $\pm 10\%$ 稳压率。

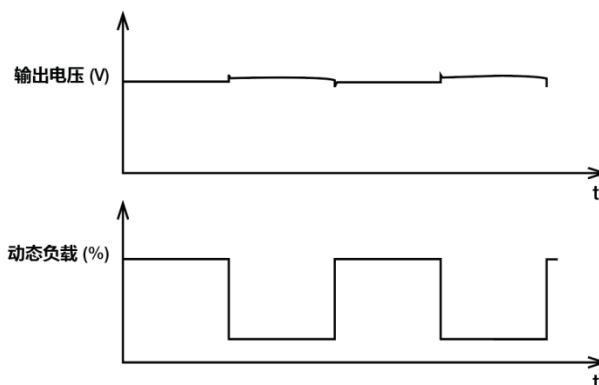

Force-GT 导轨型电源供应器

DRF-120W 系列 / DRF-□V120W1G□A

过载及过流保护 (恒流模式)

恒流保护模式适合感性与容性负载。输出电流达到 I_o (最大负载) 105~150%，并达到最大功率限制保护，输出电压保持大于 80%，输出为定电流，该状态为恒流模式。一旦电源输出功率持续往上，输出电压 (V_o) 持续下降，电源进入打嗝模式。OLP 或 OCP 一经解除， I_o (输出电流) 回归额定值以内，电源即可恢复。

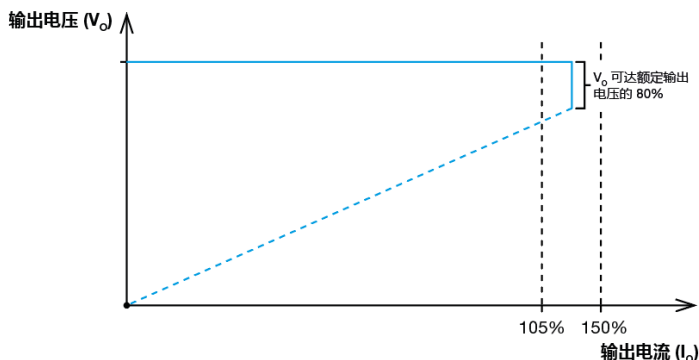

短路保护 (自动恢复)

电源供应器同时提供短路保护。发生短路时，电源供应器以“打嗝模式”运行，短路解除后电源供应器即回归正常运行。

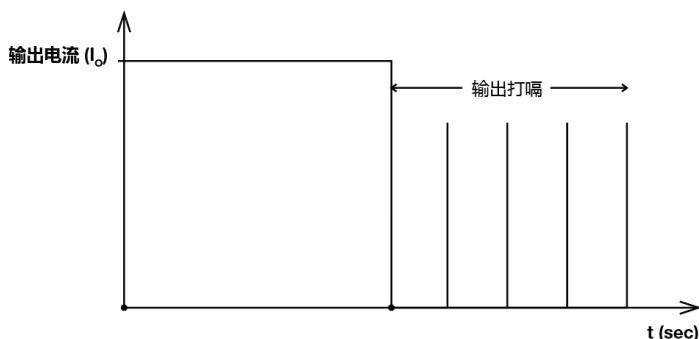

过压保护 (锁定模式)

内部反馈电路出现故障，电源供应器过压保护即触发。输出电压不得超出“保护”章节规定范围。电源供应器将锁定，需解除/重置 AC 输入电压才能重启。

电源供应器锁定。

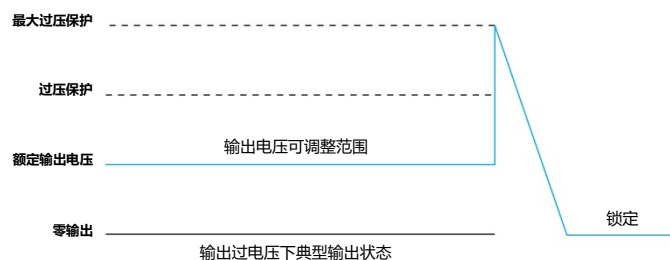

过温保护 (锁定模式)

如负载降额章节所述，电源供应器具备过温保护 (OTP) 功能。如 100% 负载下运行温度过高，或运行温度超出降额图表建议值，OTP 电路即触发。此时，电源供应器锁定，直至温度回落至降额图表所建议之正常运行范围。需解除/重置 AC 输入电压以重启。

Force-GT 导轨型电源供应器

DRF-120W 系列 / DRF-□V120W1G□A

运行模式



图. 4 DC 输入接线示意图

■ DC 输入接线示意

步骤 1

使用电池或类似直流电源。

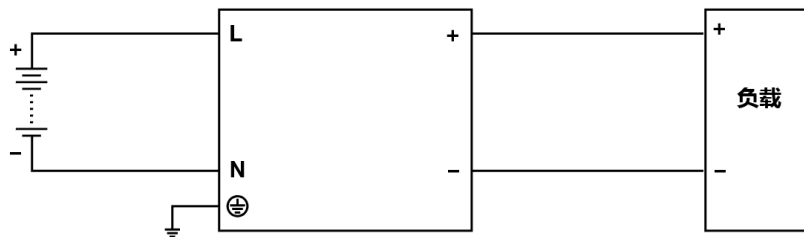
步骤 2

连接正极至 L 端，负极至 N 端。

步骤 3

连接 PE 端口至地线或设备地线。

其他

注意事项

本产品技术参数表编撰之资讯内容是台达电子工业股份有限公司（以下简称「台达」）依「提供使用时」的状态提供予您。台达就本产品技术参数表，不提供任何资讯之准确性或可靠性之担保及保证。另，如果产品目录与产品技术参数表间存在任何分歧，应以产品技术参数表之内容为准。（产品技术参数表之最新资讯请参阅 www.DeltaPSU.cn）台达无须为您透过本产品技术参数表所获得资讯而生之任何声明或损失负责。您需于下订购前自行评估并承担使用本产品之相关风险。

台达保留对产品技术参数表中所描述的产品进行修改而不预先通知的权利。

制造商和授权代理信息

制造商

Thailand
Delta Electronics (Thailand) PCL.
909 Pattana 1 Rd., Muang, Samutprakarn, 10280 Thailand

Taiwan
Delta Electronics, Inc.
3 Tungyuan Road, Chungli Industrial Zone, Taoyuan County
32063, Taiwan

授权代理

The Netherlands
Delta Greentech (Netherlands) B.V.
Zandsteen 15, 2132 MZ Hoofddorp, The Netherlands

United Kingdom
Delta Electronics Europe Limited
1 Redwood Court, Peel Park Campus,
East Kilbride, Glasgow, G74 5PF, United Kingdom